

Full HD  
1080

UVC対応 高感度フルHD USB2.0カメラ 対角魚眼レンズ

# OC-USB-IMX307-FE145

OC-USB-IMX307-FE145



オプション筐体 BOX-Type2



FE145 歪みシミュレーション

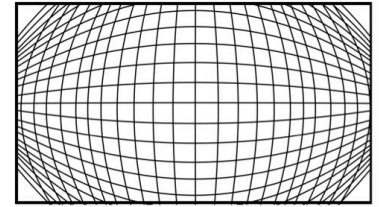

FE145 EFL : 1.8mm F : 2.0

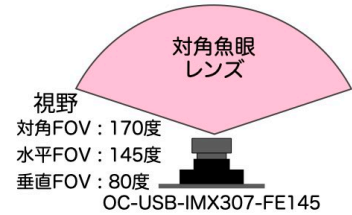

視野  
対角FOV : 170度  
水平FOV : 145度  
垂直FOV : 80度

OC-USB-IMX307-FE145

OC-USB-IMX307



Full HD  
1080

他社IMX323 USBカメラ



Full HD  
1080

PC接続してオートモードで撮影するだけで圧倒的な高感度撮影を実現

当社USB mini Bコネクタ

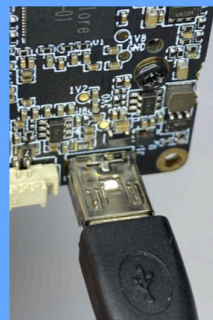

中華製に見られる4pinコネクタ



中華カメラに見られるUSB 4pinコネクタの接触不良を改善 10m以上のケーブル延長も問題なし

自社開発 OctaTester 180

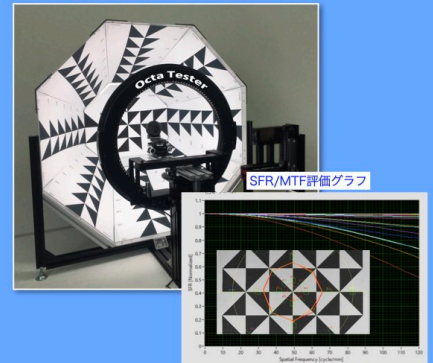

当社解像度テスターで厳選した高解像度レンズを採用し国内組立・出荷

OC-USB-IMX307シリーズは、SONY製 高感度STARVISセンサーIMX307(213万画素)とISPチップによって、0.01luxの暗闇や低照度の場所でも高い暗視性能と低ノイズ画像出力を実現した基板サイズ32 x 32mmの高感度フルHD USB2.0カメラ(UVC)です。Windows PC/Linux PC/Mac PC/Raspberry Pi/Jetson/Android端末との接続もUVC出力インタフェースにより簡単に行うことができます。

OC-USB-IMX307-FE145は、当社の解像度テスターで厳選された高解像度の対角魚眼レンズ EFL: 1.8mm (F: 2.0、FOV: 対角170度/水平145度/垂直80度)を国内で組み込み検査出荷しております。

レンズが交換できない・感度が低いWebカメラの代替として、また、広いエリアの行動監視や自走ロボットへの組み込みなど大きい画角を生かした研究や実験に最適です。

OC-USB-IMX307-ND2.8は、多くの中華製ボードカメラに見られるコネクタの接触不良を改善するためUSB mini Bコネクタを採用しており10m以上のケーブル延長を行っても問題なく動作いたします。また、当社のUSBボードカメラは、お客様のロゴを入れた基板やサイズ、形状変更、レンズ変更、各種バンドパスフィルタにも小ロットで対応する事ができますので、お気軽にご相談ください。

## 【他社カメラ比較画像】

OC-USB-IMX307での撮影(オート設定)



他社 0.01lux IMX323カメラでの撮影(同レンズ・オート設定)

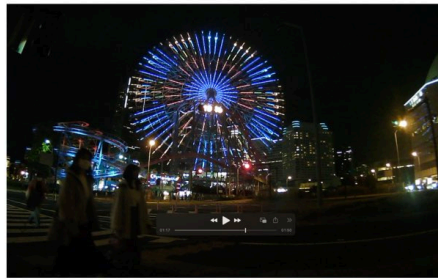

IMX307 分光感度

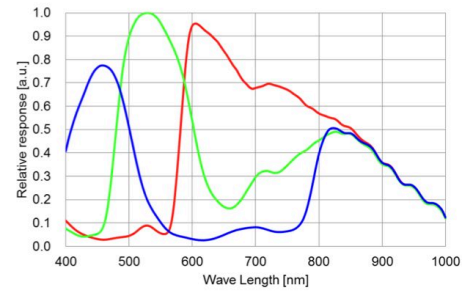

【システム概要】仕様は予告なく変更される場合があります。

項目	概要
型式名	OC-USB-IMX307-FE145
撮像素子	SONY製 STARVIS 1/2.8インチ 2.9μm 213万画素CMOSセンサー IMX307LQD-C
インターフェース	USB2.0 UVC(USB Video Class)プロトコル
入力電圧/コネクタ	USB2.0 BusPower 5V / USB mini Bコネクタ
消費電力	DC5V 最大1.5W
対応ホストコンピュータ	Windows PC/Linux PC/Mac PC/Raspbbery Pi/Jetson/Android端末など
出力フォーマット	YUV : 640 x 360 @25/30fps MJPEG : 640 x 360 @25/30fps, 1280 x 720 @25/30fps, 1920 x 1080 @25/30fps H.264 : 640 x 360 @25/30fps, 1280 x 720 @25/30fps, 1920 x 1080 @25/30fps OS/アプリによってはH,264が対応できない場合があります
ISP処理	露光制御(自動)、ホワイトバランス(自動)、2D/3Dノイズリダクション(自動)、フリッカ補正(50Hz/60Hz切替)、イメージセッティング(Brightness/Contrast/Sharpness/Hue)、シャッター速度(露光制御連動 1/25s to 1/20,000)
レンズ	対角魚眼レンズ EFL: 1.8mm F: 2.0 IRCF: 有り、レンズ構成: 6G 最小物体距離: 50mm、射影: 等距離射影、FOV: 対角170°/水平145°/垂直80°
解像度 (SFR/MTF)	中心: 96% 0.4F: 96%(S) 96%(T) 0.7F: 95%(S) 90%(T) 自社解像度測定機による測定 @60cycle/mm
レンズホルダー	M12 P0.5 取付穴ピッチ20mm、ホルダ高さ 14mm
動作範囲	動作温度範囲: -10°C~60°C 湿度: 10%~85%
サイズ	基板サイズ 横32 x 縦32mm、奥行き37.1mm、重さ14.9g
付属品	三脚アダプター、ご注意: USBケーブルは付属していません
対応ケース	オプション: BOX-Type2 (金属筐体、三脚アダプタ)
無償共有3Dプリンタデータ	3Dプリンタ用STLデータ 本体: CaseF-C 裏ぶた: Case-B

## 【各レンズの画角比較】

## 【寸法図】

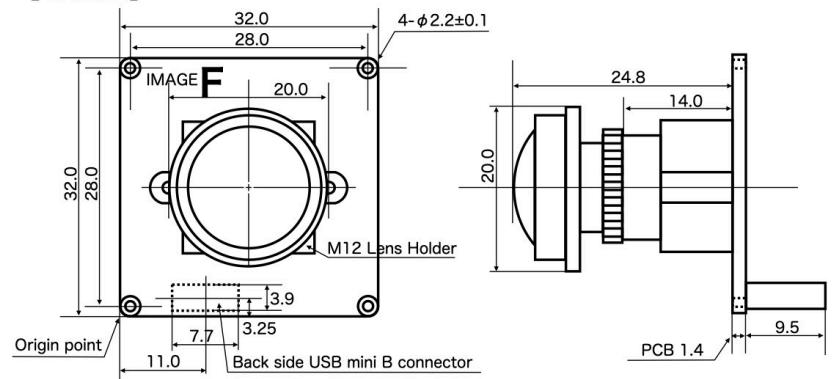
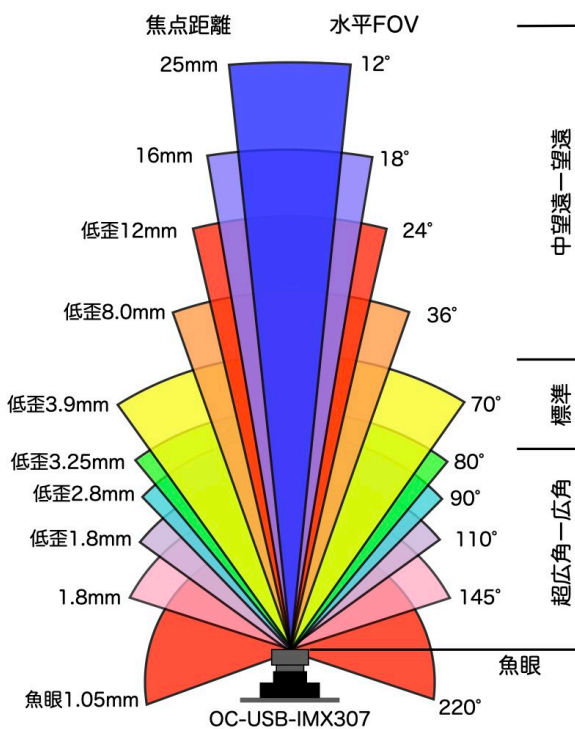

## 【当社OctaTesterによるSFR/MTF解像度評価】

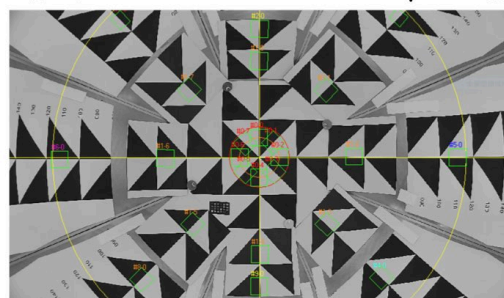

SFR/MTF 測定方向	解像度	
	中心	像高
S (放射方向)	96%	95%
T (同心円方向)	96%	90%

OC-USB-IMX307-FE145

S:Sagittal T:Tangential

販売

開発元  株式会社 **オクタテック**

〒102-0074 東京都千代田区九段南1-5-6 りそな九段ビル5階  
TEL : 03-6388-9239 URL : octatech.co.jp