

Full HD  
1080

UVC対応 高感度フルHD USB2.0カメラ 低歪中望遠レンズ

# OC-USB-IMX307-ND8.0

OC-USB-IMX307-ND8.0



オプション筐体 BOX-Type2



ND8.0 歪みシミュレーション

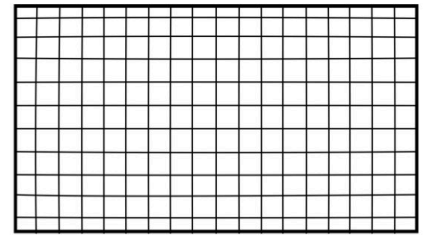

ND8.0 EFL : 8.0mm F : 2.0

視野  
対角FOV : 42度  
水平FOV : 36度  
垂直FOV : 20度

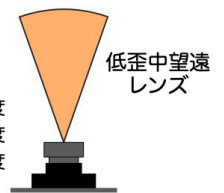

OC-USB-IMX307-ND8.0

OC-USB-IMX307

Full HD 1080

他社IMX323 USBカメラ

Full HD 1080

PC接続してオートモードで撮影するだけで圧倒的な高感度撮影を実現

低歪中望遠レンズ L-ND8.0

従来レンズ EFL: 8.0mm

画像全体領域でAI認識率が高くなる  
高解像度・低歪レンズの採用

自社開発 OctaTester 180

SFR/MTF評価グラフ

当社解像度テスターで厳選した高解像度レンズを採用し国内組立・出荷

Octa CAM OC-USB-IMX307シリーズは、SONY製 高感度STARVISセンサーIMX307(213万画素)とISPチップによって、0.01luxの暗闇や低照度の場所でも高い暗視性能と低ノイズ画像出力を実現した基板サイズ32 x 32mmの高感度フルHD USB2.0カメラ(UVC)です。Windows PC/Linux PC/Mac PC/Raspberry Pi/Jetson/Android端末との接続もUVC出力インタフェースにより簡単に行うことができます。

OC-USB-IMX307-ND8.0は、当社の解像度テスターで厳選された高解像度な低歪中望遠レンズ EFL: 8.0mm (F: 2.0、FOV: 対角42度/水平36度/垂直20度)を国内で組み込み検査出荷しております。

レンズが交換できない・感度が低いWebカメラの代替として、また、低歪みレンズの採用によってAI認識率も高くなるため研究や実験に最適です。

OC-USB-IMX307シリーズは、多くの中華製ボードカメラに見られるコネクタの接触不良を改善するためUSB mini Bコネクタを採用しており10m以上のケーブル延長を行っても問題なく動作いたします。また、当社のUSBボードカメラは、お客様のロゴを入れた基板やサイズ、形状変更、レンズ変更、各種バンドパスフィルタにも小ロットで対応する事ができますので、お気軽にご相談ください。

## 【他社カメラ比較画像】

OC-USB-IMX307での撮影(オート設定)



他社 0.01lux IMX323カメラでの撮影(同レンズ・オート設定)

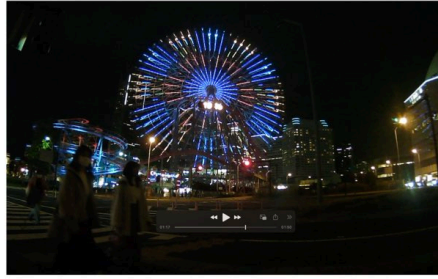

IMX307 分光感度

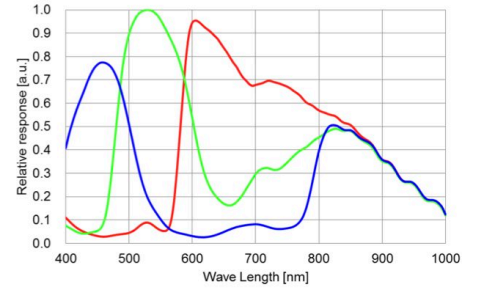

【システム概要】仕様は予告なく変更される場合があります。

項目	概要
型式名	OC-USB-IMX307-ND8.0
撮像素子	SONY製 STARVIS 1/2.8インチ 2.9μm 213万画素CMOSセンサー IMX307LQD-C
インターフェース	USB2.0 UVC(USB Video Class)プロトコル
入力電圧/コネクタ	USB2.0 BusPower 5V / USB mini Bコネクタ
消費電力	DC5V 最大1.5W
対応ホストコンピュータ	Windows PC/Linux PC/Mac PC/Raspbbery Pi/Jetson/Android端末など
出力フォーマット	YUV : 640 x 360 @25/30fps MJPEG : 640 x 360 @25/30fps, 1280 x 720 @25/30fps, 1920 x 1080 @25/30fps H.264 : 640 x 360 @25/30fps, 1280 x 720 @25/30fps, 1920 x 1080 @25/30fps OS/アプリによってはH,264が対応できない場合があります
ISP処理	露光制御(自動)、ホワイトバランス(自動)、2D/3Dノイズリダクション(自動)、フリッカ補正(50Hz/60Hz切替)、イメージセッティング(Brightness/Contrast/Sharpness/Hue)、シャッター速度(露光制御連動 1/25s to 1/20,000)
レンズ	低歪中望遠レンズ EFL: 8.0mm F: 2.0 IRCF: 有り、レンズ構成: 1G4P 最小物体距離: 200mm、射影: 中心射影、Distortion: <-0.52% FOV: 対角42°/水平36°/垂直20°
解像度 (SFR/MTF)	中心: 98% 0.4F: 98%(S) 94%(T) 0.7F:96%(S) 96%(T) 自社解像度測定機による測定 @60cycle/mm
レンズホルダー	M12 P0.5 取付穴ピッチ20mm、ホルダ高さ 10mm
動作範囲	動作温度範囲: -10°C~60°C 湿度: 10%~85%
サイズ	基板サイズ 横32 x 縦32mm、奥行き33.5mm、重さ13.1g
付属品	三脚アダプター、ご注意: USBケーブルは付属していません
対応ケース	オプション: BOX-Type2 (金属筐体、三脚アダプタ)
無償共有3Dプリンタデータ	3Dプリンタ用STLデータ 本体: CaseF-BD 裏ぶた: Case-B

## 【各レンズの画角比較】

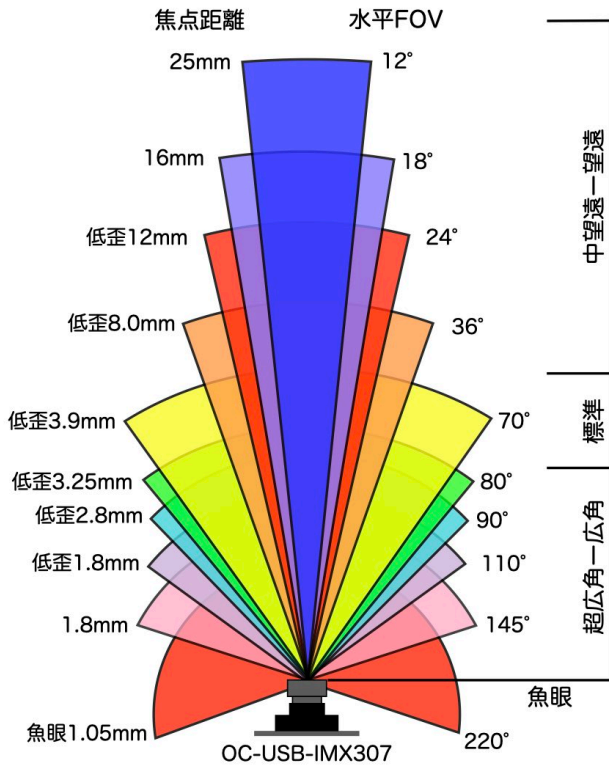

## 【低歪レンズによる撮影画角ガイド】

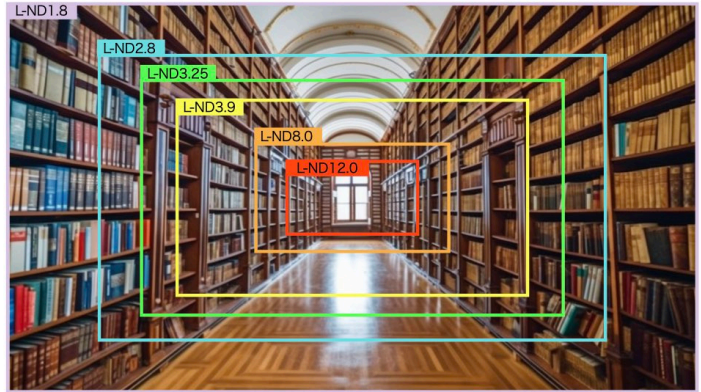

## 【寸法図】

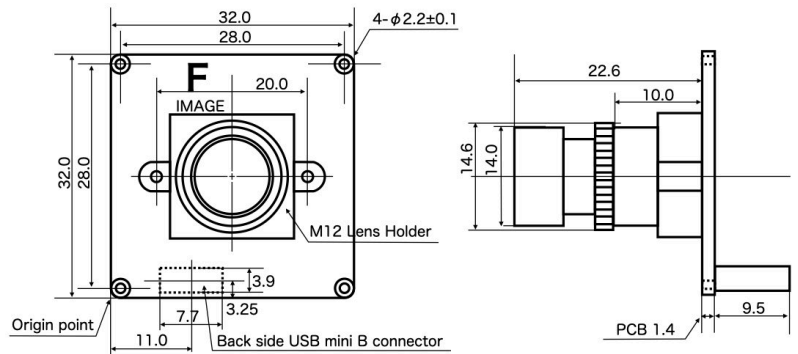

販売

開発元  株式会社 **オクタテック**

〒102-0074 東京都千代田区九段南1-5-6 りそな九段ビル5階  
TEL : 03-6388-9239 URL : octatech.co.jp